

BoxLED Side Plus

LED-Module für Leuchtreklame und Backlighting



Anwendungsgebiete

- Lichtwerbung und Leuchtschriften
- Beleuchtung von ein- und doppelseitigen Leuchtkästen
- Dauerhafter Außeneinsatz in geschlossenen Leuchtkästen

Produktfamilien-Vorteile

- Module kompatibel mit dem BoxLED-Montageprofil
- Gleichmäßige Ausleuchtung durch optimierte elliptische Linsen
- Mehrere Möglichkeiten der schnellen und einfachen Montage: Schrauben oder Einrasten in Montageprofil
- Hervorragende Moduleffizienz
- Sehr lange Lebensdauer

Produktfamilien-Eigenschaften

- Kette aus 32 linearen LED-Modulen
- Verbunden mit flexiblen Leitungen
- Maximale Länge einer Kette: 9,60 m
- Schutzart (Module): IP66
- Spezieller robuster Verguss
- Integrierter Kühlkörper



Technische Daten

Elektrische Daten

Produkt-Bezeichnung	Nennspannung	Nennleistung pro LED-Modul	Bemessungsleistung	Sperrspannung	Spannungsbereich	Stromart
BX06SA -W4F-830	24,0 V	3,6 W	115,20 W	25 V	23...25 V	Gleichspannung (DC)

Photometrische Daten

Produkt-Bezeichnung	Farbtemperatur	Lichtfarbe (Bezeichnung)	Lichtfarbe LED	Nutzbarer Gesamtlichtstrom	Lichtstrom pro Modulkette	Lichtausbeute
BX06SA -W4F-830	3000 K	Warm White	Weiß	5760 lm	7680 lm	67 lm/W

LED module information

Produkt-Bezeichnung	Anzahl LED je Modul	Anzahl LED-Module pro Kette	Kleinste betriebsfähige LED-Modulanzahl
BX06SA -W4F-830	6	32	1

Abmessungen & Gewicht

Produkt-Bezeichnung	Konstruktionslänge	Bemessungsbreite	Bemessungshöhe	Produktgewicht
BX06SA -W4F-830	9600,0 mm	35,0 mm	20,60 mm	1905,00 g ¹⁾

¹⁾ Pro Kette

Produkt Grafik

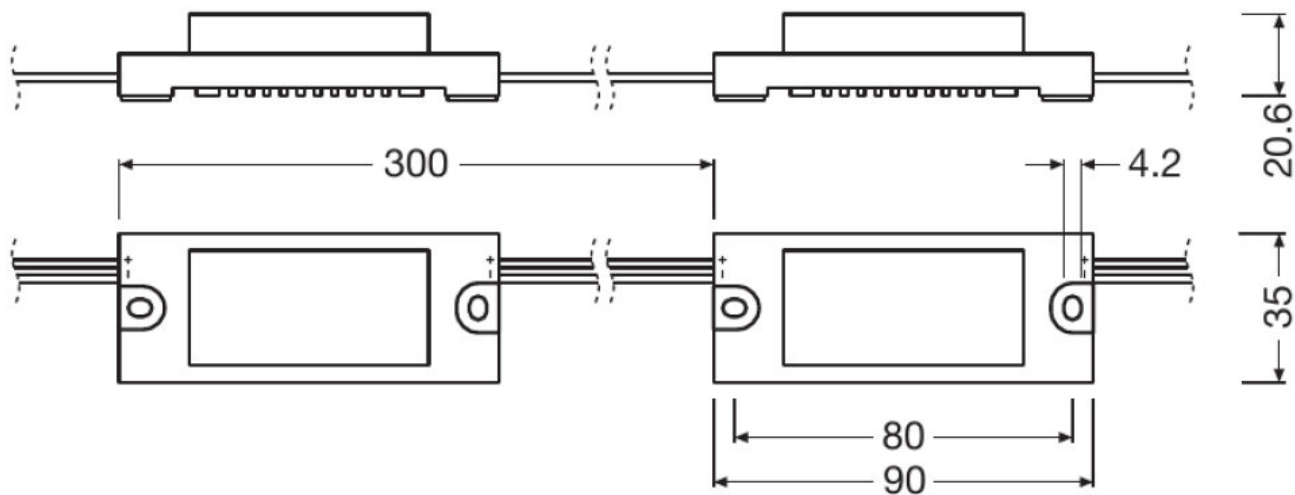

BX06SA -W4F-830

Temperaturen & Betriebsbedingungen

Produkt-Bezeichnung	Betriebs-temperatur-bereich	Lager-temperatur-bereich
BX06SA -W4F-830	-25...95 °C ¹⁾	-25...85 °C

¹⁾ Am T_c-Punkt

Lebensdauer

Produkt-Bezeichnung	Nennlebens-dauer	Bemessungs-lampen-lebensdauer
BX06SA -W4F-830	50000 h ¹⁾	50000 h ¹⁾

¹⁾ Bei T_c 95 °C

Einsatzmöglichkeiten

Produkt-Bezeichnung	Dimmbar	Dimmbereich
BX06SA -W4F-830	Ja	5...100 %

Familiendatenblatt

Zertifikate & Standards

Produkt-Bezeichnung	Energieeffizienzklasse	Schutzart	Normen
BX06SA -W4F-830	A	IP66	Gemäß EC 61347-2-13/Gemäß EN 55015/Gemäß IEC 61547/Gemäß IEC 61000-3-2

Logistische Daten

Produkt-Bezeichnung	Statistische Warennummer
BX06SA -W4F-830	940540399000

Lichtverteilung

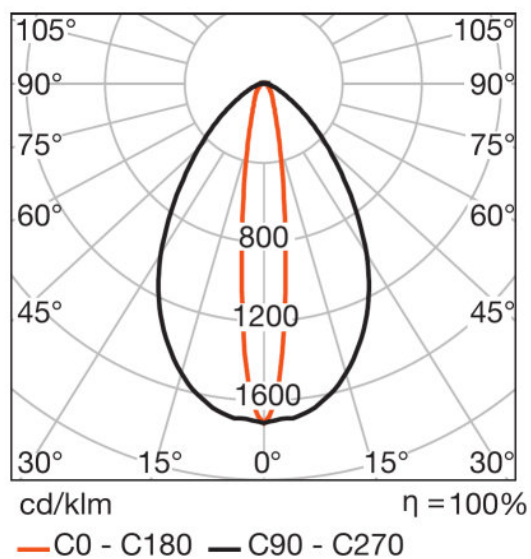

BX06SA -W4F-830

Technische Ausstattung

– Verschiedene OPTOTRONIC-24 V-Betriebsgeräte erhältlich

Anwendungshinweis

Familiendatenblatt

Für weitere Anwendungsinformationen beachten Sie bitte das Produktdatenblatt

Zusätzliche Produktinformationen

- Die Installation von LED-Modulen (mit Netzgerät) darf nur unter Beachtung aller gültigen Vorschriften und Normen erfolgen.
- Installation nur durch qualifiziertes Fachpersonal.
- Für ausführliche Sicherheits- und Montagehinweise ziehen Sie bitte die entsprechenden Applikationsbroschüren zu Rate. Weitere Informationen sind auf Nachfrage erhältlich.
- Erfüllt IEC/EN 61547
- Erfüllt IEC/EN 61000-3-2
- Erfüllt EN 55015, CISPR 15
- Erfüllt IEC/EN 61347-1
- Erfüllt IEC/EN 61347-2-13
- LED-Module sind dimmbar mittels PWM (Pulsweitenmodulation). Es wird empfohlen, folgende OSRAM-Betriebsgeräte zu verwenden: OPTOTRONIC OT DIM, OT DALI DIM oder OPTOTRONIC 24 V-Stromversorgungen mit integrierter 1...10 V-Dimm-Schnittstelle.
- Nur die elektrische Parallelschaltung ermöglicht einen sicheren Betriebszustand. Von der elektrischen Reihenschaltung der LED-Module wird ausdrücklich abgeraten. Unsymmetrische Spannungsabfälle können zu einer starken Überlastung und Zerstörung einzelner LED-Module führen.
- Die elektrische Kontaktierung erfolgt durch die Anschlusskabel oder die Klemme des Moduls. Die technischen Daten müssen in Bezug auf maximale Anzahl der LED-Module pro Vorschaltgerät beachtet werden.
- Um OSRAM-LED-Module sicher und zuverlässig zu betreiben, ist es absolut notwendig ein elektronisch stabilisiertes Betriebsgerät zu verwenden, das gegen Kurzschluss, Überlast und Übertemperatur schützt.
- Werden andere Betriebsgeräte als OSRAM OPTOTRONIC verwendet, so müssen die notwendigen Betriebsparameter des Moduls eingehalten werden (Spannung, Strom, Leistung).
- Polung beachten! Bei falscher Polung Fehlfunktion oder Zerstörung des Moduls möglich.
- Leiterbahnen auf der Leiterplatte dürfen nicht beschädigt oder zerstört werden.
- Das LED-Modul selbst und alle seine Komponenten dürfen nicht mechanisch belastet werden.
- Der Betrieb in oder unter Wasser ist verboten.
- Zur Vermeidung von mechanischen Beschädigungen durch Vibration, sind die LED-Module spielfrei mit der Montagefläche zu verbinden. Starke Vibrationen der Anlage sollten vermieden werden.
- Falls das LED-Modul mit einem vormontiertem doppelseitigem Klebeband ausgestattet ist, übernimmt OSRAM keine Haftung oder Garantie für eine dauerhafte Verbindung der Module mit dem Untergrund. OSRAM empfiehlt die Befestigung der Module mittels passender Schrauben.
- Erfüllt IEC 61347-1-18.3, IEC 61347-1-18.4, IEC 60695-2-10, IEC 60695-11-5, IEC 60695-11-10 (Klassifizierung V-0)
- Um eine homogene Ausleuchtung zu gewährleisten, wird im Allgemeinen eine reflektierende, mattweiße Oberfläche für alle Zargeninnenwände und Rückwände von Leuchtkästen empfohlen.







Verkaufs- und Technischer Support

Verkaufs- und Technischer Support www.osram.de

Downloads

Datei	
	Konformitätserklärungen 485792_EC-DoC BoxLED Side Plus

Familiendatenblatt

	Konformitätserklärungen 485816_Man-DoC BoxLED Side Plus
	Konformitätserklärungen 345160_CE - Declaration of Conformity BoxLED Side Plus + BoxLED Back Plus
	Montageanleitungen 342045_BoxLED Side Plus
	CAD-Daten PDF 607400_BoxLED Side Plus CAD PDF
	Eulumdat 340938_BOXLED SIDE PLUS – BX06SA-W4F-830
	Eulumdat 341716_BoxLED SIDE PLUS - BX06SA-W4F-830 (.IES)

Verpackungsinformationen

Produkt-Code	Produkt-Bezeichnung	Verpackungseinheit (Stück pro Einheit)	Abmessungen (Länge x Breite x Höhe)	Volumen	Gewicht brutto
4008321828767	BX06SA -W4F-830	Versandschachtel 1	485 mm x 398 mm x 52 mm	10.04 dm ³	2265.00 g

Die genannten Produktnummern beschreiben die kleinste bestellbare Mengeneinheit. Eine Versandeinheit kann mehrere Einzelprodukte beinhalten. Als Bestellmenge verwenden Sie bitte das Ein- oder Mehrfache einer Versandeinheit.

Optionales Zubehör

Produkt-Bezeichnung	Zubehörname	Zubehör-EAN
BX06SA -W4F-830	BX -MP	▶ 4008321981110

Haftungsausschluss

Änderungen und Irrtümer vorbehalten. Vergewissern Sie sich, dass Sie immer den neuesten Stand verwenden.