

## BackLED M Plus G3

LED-Module für Leuchtreklame und Backlighting



### Anwendungsgebiete

- Lichtwerbung und Leuchtschriften
- Hinterleuchtung von kleinen und/oder flachen Profilbuchstaben
- Hinterleuchtung von ein- und doppelseitigen Leuchtkästen
- Dauerhafter Außeneinsatz in geschlossenen Leuchtkästen oder Profilbuchstaben
- Hinterleuchtung von mittelgroßen Profilbuchstaben

### Produktfamilien-Vorteile

- Gleichmäßige Ausleuchtung bei großen LED-Abständen dank Square-Lens-Technologie
- Module kompatibel mit BackLED-Montageprofil
- Deutlich bessere Applikationseffizienz im Vergleich zu Systemen ohne Linsen
- Mehrere Möglichkeiten der schnellen und einfachen Montage: Schrauben oder Einrasten in Montageprofil
- Konsistentes weißes Licht (Standardabweichung des Farbgleichs SDCM: < 3)
- Lange Lebensdauer
- 5 Jahre Garantie



## Familiendatenblatt

---

### Produktfamilien-Eigenschaften

- Verbunden mit flexiblen Leitungen
- Schutzart (Module): IP66
- Farbwiedergabeindex  $R_a$ : > 80
- Modul-Lichtausbeute: bis zu 103 lm/W
- Mit CE-Kennzeichnung, ENEC-zertifiziert, UL-anerkannte Komponente
- Lebensdauer (L70/B50): 50.000 h

## Technische Daten

### Elektrische Daten

Produkt-Bezeichnung	Nennspannung	Nennleistung pro Kette	Nennleistung pro LED-Modul	Sperrspannung	Spannungsbereich	Stromart
BA-M-PL 830 G3	12,0 V	26,00 W	0.65 W	13 V	12...13 V	Gleichspannung (DC)
BA-M-PL 840 G3	12,0 V	26,00 W	0.65 W	13 V	12...13 V	Gleichspannung (DC)
BA-M-PL 865 G3	12,0 V	26,00 W	0.65 W	13 V	12...13 V	Gleichspannung (DC)

### Photometrische Daten

Produkt-Bezeichnung	Farbtemperatur	Farbwiedergabeindex Ra	Lichtfarbe (Bezeichnung)	Lichtfarbe LED	Lichtstrom pro Modul-Kette	Lichtstrom pro LED-Modul	Lichtausbeute
BA-M-PL 830 G3	3000 K	80	Warm White	Weiß	2680 lm	67 lm	103/100 lm/W <sup>1)</sup>
BA-M-PL 840 G3	4000 K	80	Neutral White	Weiß	2800 lm	70 lm	107,7/103 lm/W <sup>1)</sup>
BA-M-PL 865 G3	6500 K	80	Cool White	Weiß	2800 lm	70 lm	107,7/103 lm/W <sup>1)</sup>

Produkt-Bezeichnung	Standardabweichung des Farbabgleichs
BA-M-PL 830 G3	≤3 sdc <sub>m</sub>
BA-M-PL 840 G3	≤3 sdc <sub>m</sub>
BA-M-PL 865 G3	≤3 sdc <sub>m</sub>

<sup>1)</sup> Cool conditions (T<sub>c</sub> = 25 °C) / Steady state (T<sub>a</sub> = 25 °C)

### Lichttechnische Daten

Produkt-Bezeichnung	Ausstrahlungswinkel
BA-M-PL 830 G3	155 °
BA-M-PL 840 G3	155 °
BA-M-PL 865 G3	155 °

## LED module information

Produkt-Bezeichnung	Anzahl LED je Modul	Anzahl LED-Module pro Kette	Kleinste betriebsfähige LED-Modulanzahl
BA-M-PL 830 G3	3	40	1
BA-M-PL 840 G3	3	40	1
BA-M-PL 865 G3	3	40	1

## Abmessungen & Gewicht

Produkt-Bezeichnung	Länge	Breite	Höhe	Produktgewicht
BA-M-PL 830 G3	8212 mm	12,0 mm	7,1 mm	290,00 g
BA-M-PL 840 G3	8212 mm	12,0 mm	7,1 mm	290,00 g
BA-M-PL 865 G3	8212 mm	12,0 mm	7,1 mm	290,00 g

## Produkt Grafik

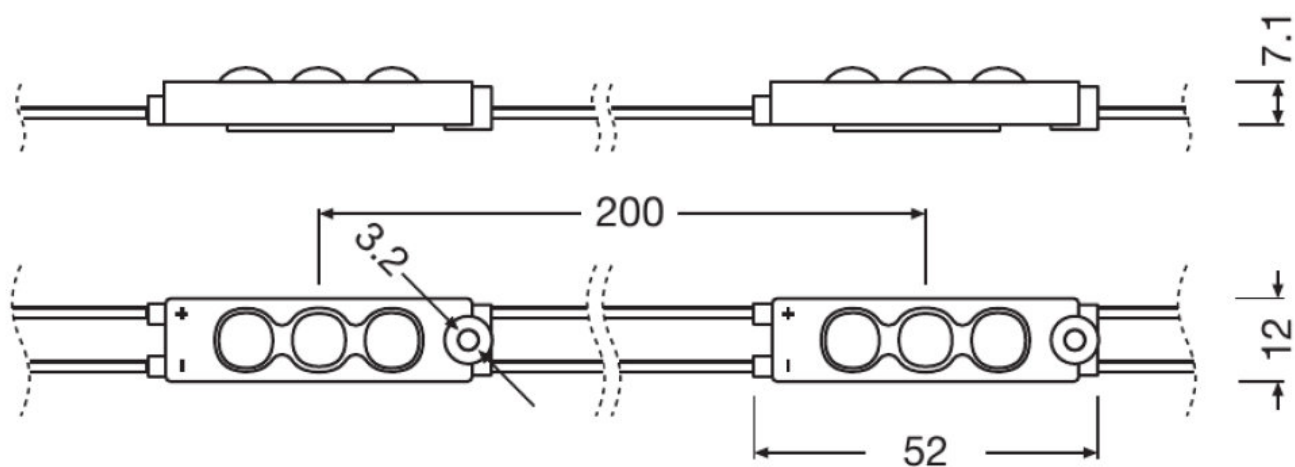

BA-M-PL 830 G3, BA-M-PL 840 G3, BA-M-PL 865 G3

## Temperaturen & Betriebsbedingungen

Produkt-Bezeichnung	Betriebs-temperatur-bereich	Lager-temperatur-bereich
BA-M-PL 830 G3	-25...65 °C	-25...85 °C
BA-M-PL 840 G3	-25...65 °C	-25...85 °C
BA-M-PL 865 G3	-25...65 °C	-25...85 °C

## Lebensdauer

Produkt-Bezeichnung	Lebensdauer
BA-M-PL 830 G3	50000 h
BA-M-PL 840 G3	50000 h
BA-M-PL 865 G3	50000 h

## Einsatzmöglichkeiten

Produkt-Bezeichnung	Dimmbar	Dimmbereich
BA-M-PL 830 G3	Ja	1...100 %
BA-M-PL 840 G3	Ja	1...100 %
BA-M-PL 865 G3	Ja	1...100 %

## Zertifikate & Standards

Produkt-Bezeichnung	Energieverbrauch	Energie-effizienz-klasse	Schutzart	Normen
BA-M-PL 830 G3	26 kWh/1000h	A+	IP66	CE/EAC/ENEC/UL anerkannte Komponente
BA-M-PL 840 G3	26 kWh/1000h	A+	IP66	CE/EAC/ENEC/UL anerkannte Komponente
BA-M-PL 865 G3	26 kWh/1000h	A+	IP66	CE/EAC/ENEC/UL anerkannte Komponente

## Logistische Daten

Produkt-Bezeichnung	Statistische Warennummer
BA-M-PL 830 G3	940540399000
BA-M-PL 840 G3	940540399000
BA-M-PL 865 G3	940540399000

## Familiendatenblatt

### Technische Ausstattung

- BackLED-Montageprofil BA-SM-MP
- Verschiedene OPTOTRONIC-12 V-Betriebsgeräte erhältlich







### Anwendungshinweis

Für weitere Anwendungsinformationen beachten Sie bitte das Produktdatenblatt

### Verkaufs- und Technischer Support

Verkaufs- und Technischer Support [www.osram.de](http://www.osram.de)

### Downloads

Datei	
	User instruction BackLED L M S Plus
	Konformitätserklärungen BackLED CE 3250405 09 211119
	CAD Daten 3-dim STEP file BA-M-PL G3
	IES data IES file BA-M-PL G3
	IES data IES file BA-M-PL 840 G3
	IES data IES file BA-M-PL 865 G3

### Verpackungsinformationen

Produkt-Code	Produkt-Bezeichnung	Verpackungseinheit (Stück pro Einheit)	Abmessungen (Länge x Breite x Höhe)	Volumen	Gewicht brutto
4052899580640	BA-M-PL 830 G3	Versandschachtel 5	460 mm x 389 mm x 118 mm	21.11 dm <sup>3</sup>	2917.00 g
4052899580626	BA-M-PL 840 G3	Versandschachtel 5	460 mm x 389 mm x 118 mm	21.11 dm <sup>3</sup>	2917.00 g
4052899580589	BA-M-PL 865 G3	Versandschachtel 5	460 mm x 389 mm x 118 mm	21.11 dm <sup>3</sup>	2917.00 g

Die genannten Produktnummern beschreiben die kleinste bestellbare Mengeneinheit. Eine Versandeinheit kann mehrere Einzelprodukte beinhalten. Als Bestellmenge verwenden Sie bitte das Ein- oder Mehrfache einer Versandeinheit.

### Optionales Zubehör

## Familiendatenblatt

Produkt-Bezeichnung	Zubehörname	Zubehör-EAN
BA-M-PL 830 G3	BA -SM-MP	▶ 4052899264540
BA-M-PL 840 G3	BA -SM-MP	▶ 4052899264540
BA-M-PL 865 G3	BA -SM-MP	▶ 4052899264540

---

### Referenzen / Verweise

Mehr Information zur mehrstufigen Garantie und die gesamten Garantiebedingungen finden Sie im Internet unter  
▶ [www.osram.de/systemgarantie](http://www.osram.de/systemgarantie)

---

### Haftungsausschluss

Änderungen und Irrtümer vorbehalten. Vergewissern Sie sich, dass Sie immer den neuesten Stand verwenden.