

## FX-QMS-G1 -TU15H6-300

FX-QMS-G1-TU15H6 | Zubehör für flexible LED-Bänder



### Produktfamilien-Eigenschaften

- Einfach kombinierbar mit Abdeckungen für homogene Lichtverteilung
- Clips for easy installation and maintenance
- Kompatibel mit LINEARlight Flex und TEC Flex
- Ideal für Beleuchtung bei beengten Einbauverhältnissen
- Kompatibel mit LF Protect und TF Protect ohne Abdeckung

### Produktfamilien-Vorteile

- Großer Spielraum für attraktives Design und Funktion
- Schnelle und einfache Installation
- Aluminiumprofil robust und korrosionsgeschützt dank Eloxierung
- Minimale Einbaumaße dank kompaktem Design

# Produktdatenblatt

## Technische Daten

### Abmessungen & Gewicht

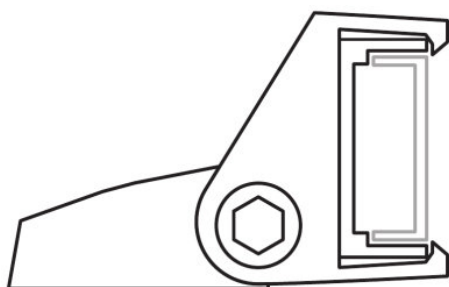
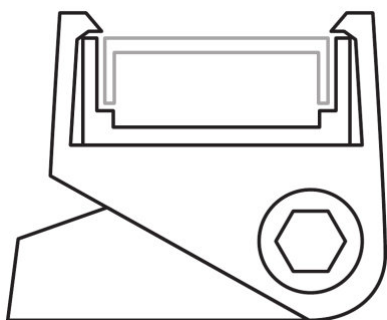
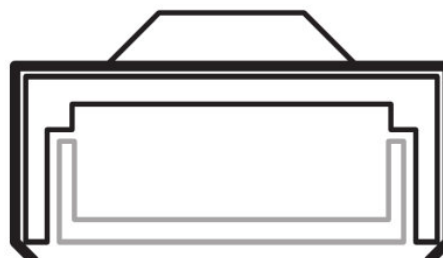

<b>Produktgewicht</b>	245,00 g
<b>Länge</b>	3000 mm
<b>Breite</b>	15,2 mm
<b>Höhe</b>	6,0 mm

### Logistische Daten





<b>Statistische Warennummer</b>	760429909000
---------------------------------	--------------

## Produktdatenblatt

### Umwelt Informationen

Informationen gemäß Art. 33 der EU Richtlinie (EC) 1907/2006 (REACH)	
Datum der Deklaration	30-08-2022
Primäre Erzeugnisnummer	4052899448865
Stoff der Kandidatenliste 1	No declarable substances contained
SCIP Deklarationsnummer	Kein deklarationspflichtiger Stoff enthalten

### Downloads

Icon	Datei
	Produktdatenblatt Specification Sheet Slim Track FX-QMS-G1-TU15H6-300 (EN)
	Broschüren Light is freedom of design (EN)
	CAD Daten CAD file slim profile TU15H6
	Eulumdat Eulumdat_FX-QMS-G1-TU15H6-300_CFDL

### Verpackungsinformationen

Produkt-Code	Produkt-Bezeichnung	Verpackungseinheit (Stück pro Einheit)	Abmessungen (Länge x Breite x Höhe)	Volumen	Gewicht brutto
4052899448865	FX-QMS-G1 -TU15H6-300	Versandschachtel 40	3020 mm x 100 mm x 100 mm	30.20 dm <sup>3</sup>	10880.00 g

Die genannten Produktnummern beschreiben die kleinste bestellbare Mengeneinheit. Eine Versandeinheit kann mehrere Einzelprodukte beinhalten. Als Bestellmenge verwenden Sie bitte das Ein- oder Mehrfache einer Versandeinheit.

### Optionales Zubehör

Produkt-Bezeichnung	Zubehörname	Zubehör-EAN
FX-QMS-G1 -TU15H6-300	FX-QMS-G1 -CFDB-300	▶ 4052899446991
FX-QMS-G1 -TU15H6-300	FX-QMS-G1 -BMZI-DIV1	▶ 4052899446861
FX-QMS-G1 -TU15H6-300	FX-QMS-G1 -EFGP-TU15H6	▶ 4052899449107
FX-QMS-G1 -TU15H6-300	FX-QMS-G1 -CFTL-300	▶ 4052899999749
FX-QMS-G1 -TU15H6-300	FX-QMS-G1 -EFGH-TU15H6	▶ 4052899999923
FX-QMS-G1 -TU15H6-300	ADJUSTABLESLIMBRACKET	▶ 4052899600010

## Produktdatenblatt

---

### Haftungsausschluss

Änderungen und Irrtümer vorbehalten. Vergewissern Sie sich, dass Sie immer den neuesten Stand verwenden.