

FX-QMW-G1-TU26H25W10

Zubehör für flexible LED-Bänder



Produktfamilien-Eigenschaften

- Einfach kombinierbar mit Abdeckungen für homogene Lichtverteilung
- Clips for easy installation and maintenance
- Kompatibel mit Linearlight Flex
- Ideal für Beleuchtung bei beengten Einbauverhältnissen
- Kompatibel mit TEC Flex

Produktfamilien-Vorteile

- Großer Spielraum für attraktives Design und Funktion
- Schnelle und einfache Installation
- Aluminiumprofil robust und korrosionsgeschützt dank Eloxierung
- Minimale Einbaumaße dank kompaktem Design

Familiendatenblatt

Technische Daten

Produkt-Bezeichnung	Abmessungen & Gewicht				Logistische Daten
	Höhe	Breite	Länge	Produktgewicht	Statistische Warennummer
FX-QMW-G1 -TU26H25W10-300	24,0 mm	46,0 mm	3000 mm	929,00 g	760429909000
FX-QMW-G1 -EFGP-TU26H25W10	16,5 mm	24,5 mm	46,0 mm	1,70 g	392690979000
FX-QMW-G1 -ERGP-DIV1	6,0 mm	13,0 mm	24,0 mm	1,00 g	392690979000
FX-QMW-G1 -CFDB-300	4,0 mm	22,0 mm	3000 mm	96,00 g	391690509000
FX-QMW-G1 -CRD-300	20,0 mm	24,0 mm	3000 mm	282,00 g	391690509000
FX-QMW-G1 -CFTP-300	2,0 mm	22,0 mm	3000 mm	15,90 g	392690979000
FX-QMW-G1 -SRME-DIV1	11,0 mm	40,0 mm	50,0 mm	3,20 g	732090909000

Produkt-Bezeichnung	Umwelt Informationen Informationen gemäß Art. 33 der EU Richtlinie (EC) 1907/2006 (REACH)			
	Datum der Deklaration	Primäre Erzeugnisnummer	Stoff der Kandidatenliste 1	SCIP Deklarationsnummer
FX-QMW-G1 -TU26H25W10-300	30-08-2022	4052899448773	No declarable substances contained	Kein deklarationspflichtiger Stoff enthalten
FX-QMW-G1 -EFGP-TU26H25W10	30-08-2022	4052899450134		In Vorbereitung
FX-QMW-G1 -ERGP-DIV1	11-02-2022	4052899999824	No declarable substances contained	Kein deklarationspflichtiger Stoff enthalten
FX-QMW-G1 -CFDB-300	30-08-2022	4052899447806	No declarable substances contained	Kein deklarationspflichtiger Stoff enthalten
FX-QMW-G1 -CRD-300	30-08-2022	4052899447035	No declarable substances contained	Kein deklarationspflichtiger Stoff enthalten
FX-QMW-G1 -CFTP-300	02-02-2022	4052899999787	No declarable substances contained	Kein deklarationspflichtiger Stoff enthalten
FX-QMW-G1 -SRME-DIV1	30-08-2022	4052899446786	No declarable substances contained	Kein deklarationspflichtiger Stoff enthalten

Familiendatenblatt

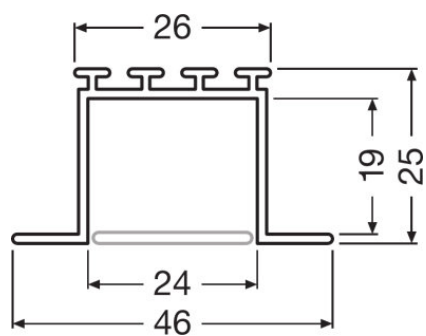

728412_FX-QMW-G1_TU26H25W10-300

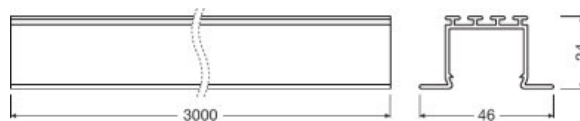

728991_FX-QMW-G1-TU26H25W10-300

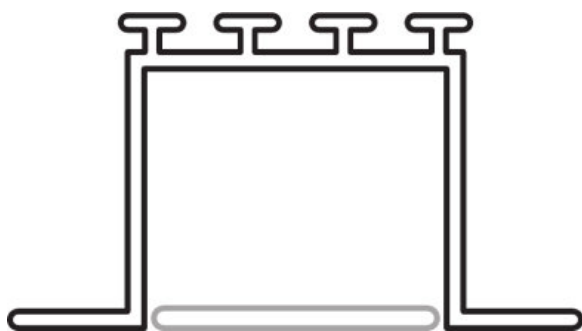

728444_FX-QMW-G1_TU26H25W10-300

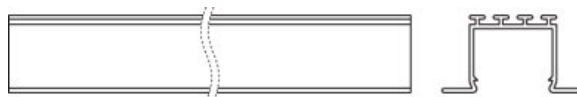

729058_FX-QMW-G1-TU26H25W10-300

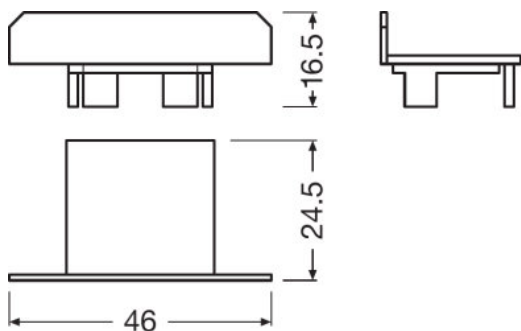

729013_FX-QMW-G1-EFGP-TU26H25W10

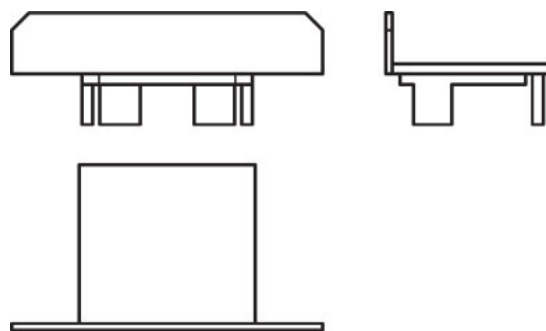

729081_FX-QMW-G1-EFGP-TU26H25W10

Familiendatenblatt

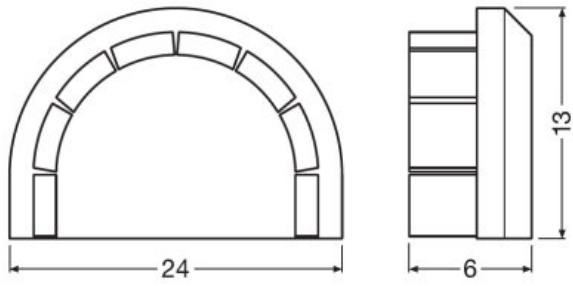

FX-QMW-G1-ERGP-DIV1

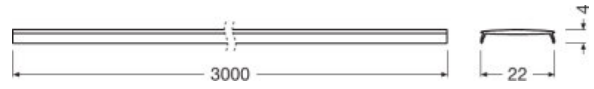

729112_FX-QMW-G1-CFDB-300



729089_FX-QMW-G1-CFDB-300

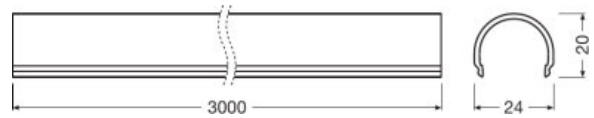

729000_FX-QMW-G1-CRD-300



729067_FX-QMW-G1-CRD-300



FX-QMW-G1-CFTP-300

Familiendatenblatt

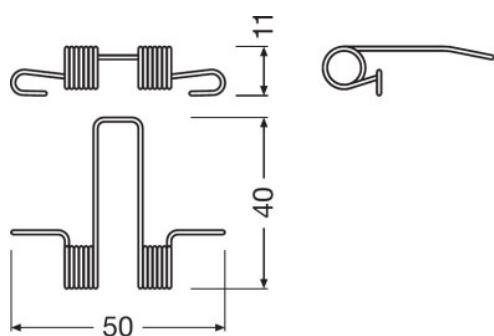

729018_FX-QMW-G1-SRME-DIV1

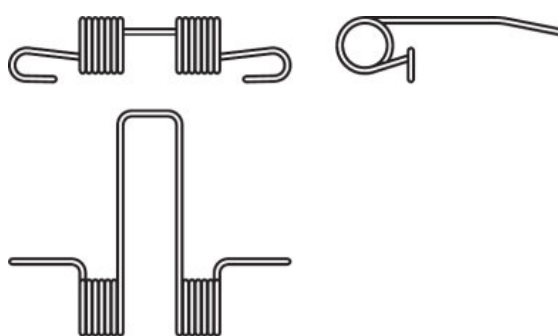

729086_FX-QMW-G1-SRME-DIV1







Anwendungshinweis

Für weitere Anwendungsinformationen beachten Sie bitte das Produktdatenblatt.

Verkaufs- und Technischer Support

Verkaufs- und Technischer Support www.osram.de

Downloads

Datei	
	Produktdatenblatt Specification Sheet Wide Track FX-QMW-G1-TU26H25W10-300
	Broschüren Light is freedom of design (EN)
	CAD Daten CAD file wide profile TU26H25W10
	Produktdatenblatt Specification Sheet Wide Track FX-QMW-G1-TU26H25W2-300 (EN)
	Produktdatenblatt Specification Sheet Wide Track FX-QMW-G1-TU26H25-300 (EN)
	Produktdatenblatt Specification Sheet_Wide Track FX-QMW-G1-TK30D46H27-300 (EN)
	Produktdatenblatt Specification Sheet_Wide Track FX-QMW-G1-TU26H8-300 (EN)

Familiendatenblatt

Verpackungsinformationen

Produkt-Code	Produkt-Bezeichnung	Verpackungseinheit (Stück pro Einheit)	Abmessungen (Länge x Breite x Höhe)	Volumen	Gewicht brutto
4052899448773	FX-QMW-G1 - TU26H25W10-300	Versandschachtel 4	3020 mm x 150 mm x 150 mm	67.95 dm ³	5116.00 g
4052899450134	FX-QMW-G1 -EFGP-TU26H25W10	Versandschachtel 400	250 mm x 245 mm x 180 mm	11.03 dm ³	1000.00 g
4052899999824	FX-QMW-G1 -ERGP-DIV1	Versandschachtel 400	175 mm x 145 mm x 110 mm	2.79 dm ³	506.00 g
4052899447806	FX-QMW-G1 -CFDB-300	Versandschachtel 40	3020 mm x 80 mm x 30 mm	7.25 dm ³	4380.00 g
4052899447035	FX-QMW-G1 -CRD-300	Versandschachtel 40	3020 mm x 200 mm x 200 mm	120.80 dm ³	13300.00 g
4052899999787	FX-QMW-G1 -CFTP-300	Versandschachtel 40	3020 mm x 80 mm x 30 mm	7.25 dm ³	1176.00 g
4052899446786	FX-QMW-G1 -SRME-DIV1	Versandschachtel 400	250 mm x 245 mm x 180 mm	11.03 dm ³	1600.00 g

Die genannten Produktnummern beschreiben die kleinste bestellbare Mengeneinheit. Eine Versandeinheit kann mehrere Einzelprodukte beinhalten. Als Bestellmenge verwenden Sie bitte das Ein- oder Mehrfache einer Versandeinheit.

Optionales Zubehör

Produkt-Bezeichnung	Zubehörname	Zubehör-EAN
FX-QMW-G1 -TU26H25W10-300	FX-QMW-G1 -SRME-DIV1	▶ 4052899446786
FX-QMW-G1 -TU26H25W10-300	FX-QMW-G1 -CFDB-300	▶ 4052899447806
FX-QMW-G1 -TU26H25W10-300	FX-QMW-G1 -CRD-300	▶ 4052899447035
FX-QMW-G1 -TU26H25W10-300	FX-QMW-G1 -EFGP-TU26H25W10	▶ 4052899450134
FX-QMW-G1 -TU26H25W10-300	FX-QMW-G1 -CFTP-300	▶ 4052899999787
FX-QMW-G1 -TU26H25W10-300	FX-QMW-G1 -ERGP-DIV1	▶ 4052899999824

Haftungsausschluss

Änderungen und Irrtümer vorbehalten. Vergewissern Sie sich, dass Sie immer den neuesten Stand verwenden.